

# 消防団

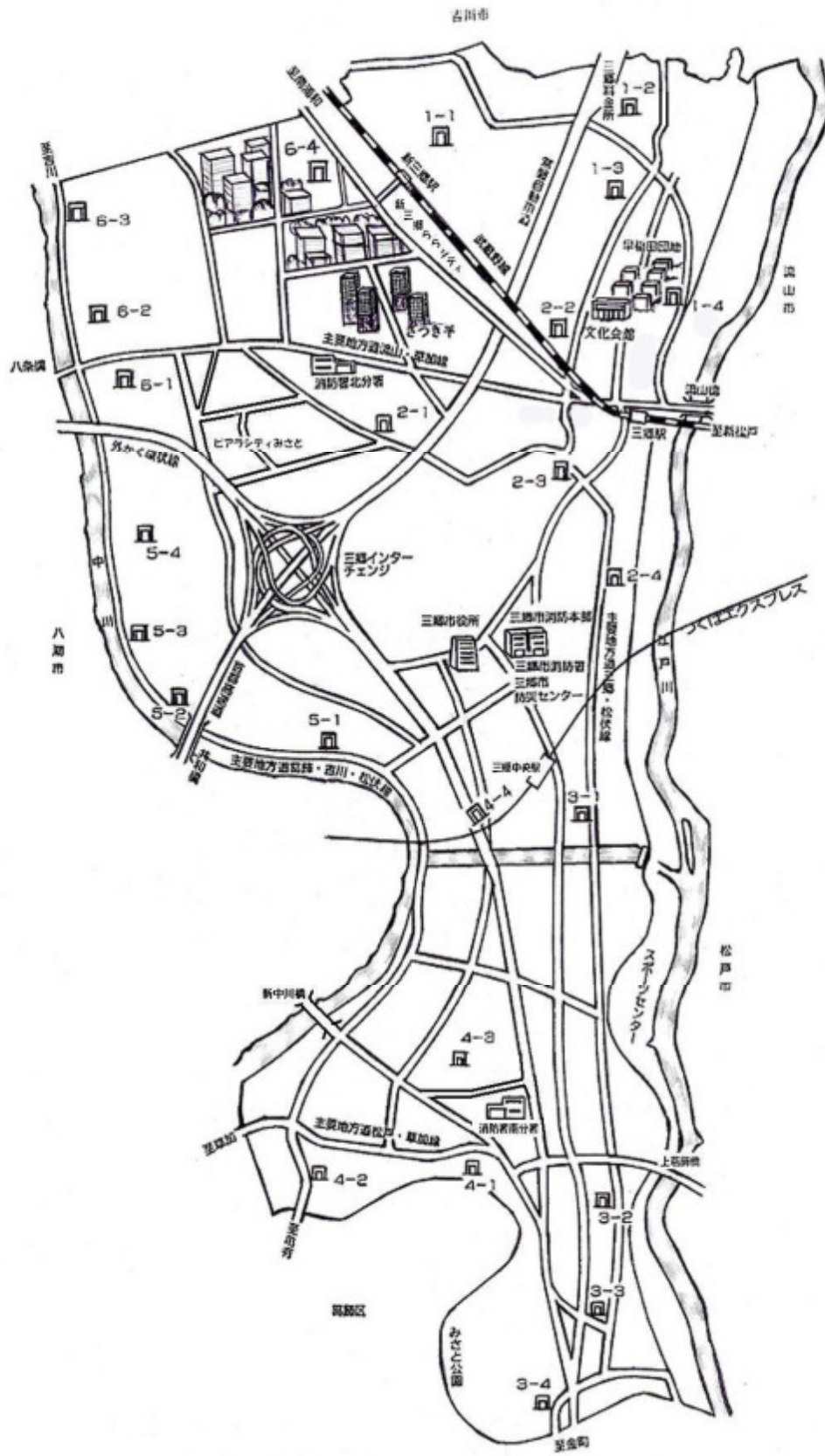

三郷市キャラクターかいちゃん&つぶちゃん



1. 消防団組織図

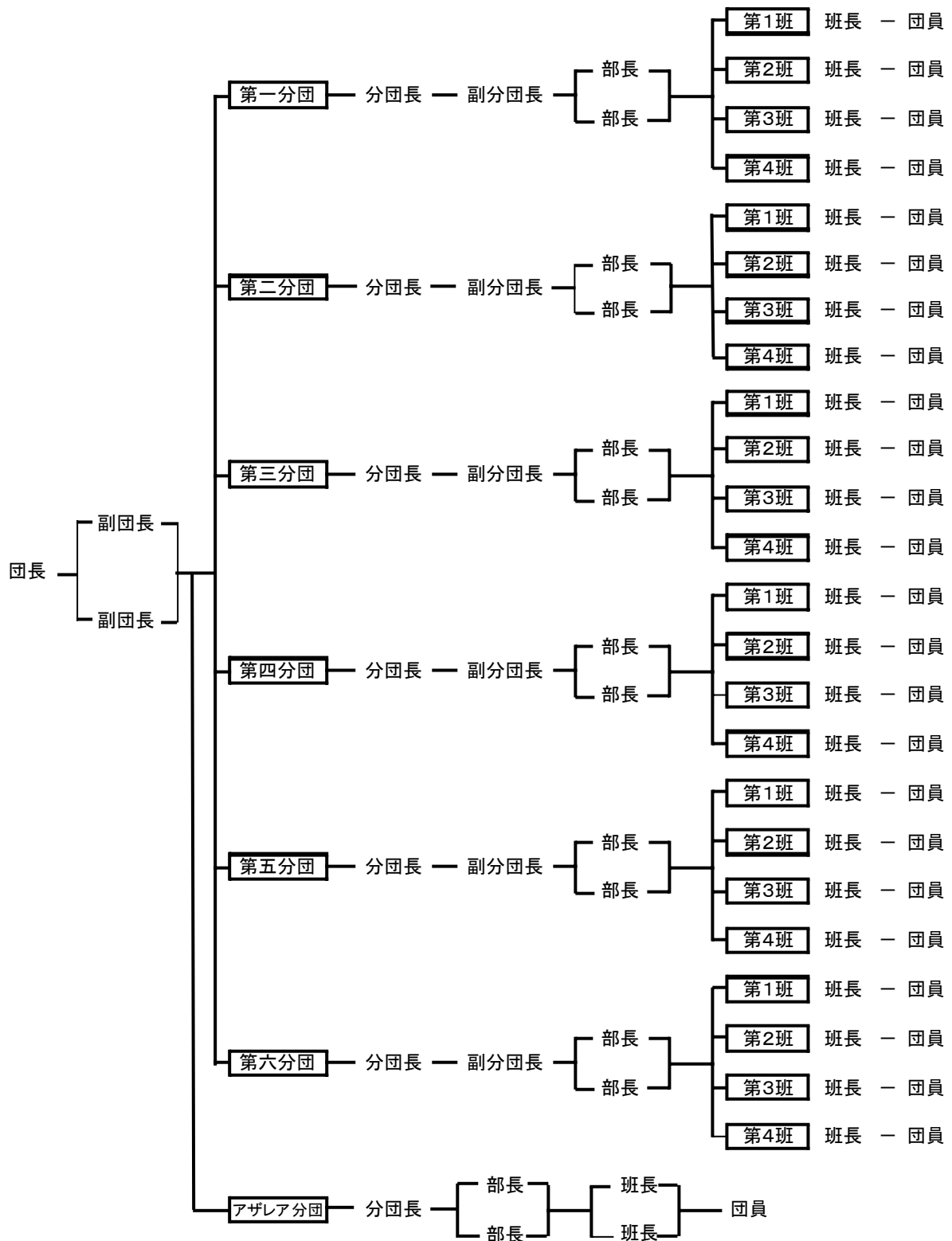

## 2. 団 員

### (1) 分団別階級別の消防団員数

平成25年4月1日現在

分団及び班等		団長	副団長	分団長	副分団長	部長	班長	団員	計
団本部		1	2	1(1)		2(2)	2(2)	8(8)	16(13)
第一分団	第1班					1	1	10	51
	第2班			1			1	13	
	第3班				1		1	11	
	第4班					1	1	9	
第二分団	第1班					1	1	13	51
	第2班			1			1	11	
	第3班					1	1	9	
	第4班				1		1	10	
第三分団	第1班					1	1	9	49
	第2班					1	1	11	
	第3班			1			1	11	
	第4班				1		1	10	
第四分団	第1班					1	1	9	52
	第2班				1		1	13	
	第3班					1	1	12	
	第4班			1			1	10	
第五分団	第1班				1		1	13	58
	第2班					1	1	12	
	第3班					1	1	12	
	第4班			1			1	13	
第六分団	第1班					1	1	10	54
	第2班			1			1	13	
	第3班				1		1	13	
	第4班					1	1	10	
合計		1	2	7(1)	6	14(2)	26(2)	275(8)	331(13)

( )は女性団員

(2) 団員 1 人当たりと市民の割合

各年 4 月 1 日現在

区分 年別	世 帯	人 口	消防団員数	消防団員 1 人に対する	
				世 帯	人 口
平成 21 年	53,704	131,284	330	163	398
平成 22 年	54,721	132,299	321	170	412
平成 23 年	55,688	133,372	325	171	410
平成 24 年	56,285	133,318	325	173	410
平成 25 年	56,692	134,515	331	171	406

(3) 団員の年齢別

平成 25 年 4 月 1 日現在

区分 年齢別	団 長	副団長	分団長	副分団長	部 長	班 長	団 員	計
20 歳 未 満								
20 歳～24 歳							1	1
25 歳～29 歳							11	11
30 歳～34 歳							30	30
35 歳～39 歳						2	57(2)	59(2)
40 歳～44 歳				1	5	8	73(3)	87(3)
45 歳～49 歳			1(1)	3	4	11(2)	57(2)	76(5)
50 歳～54 歳		1	3	1	3(2)	2	22(1)	32(3)
55 歳～59 歳		1	2	1	1	3	16	24
60 歳 以 上	1		1		1		8	11
合 計	1	2	7(1)	6	14(2)	26(2)	275(8)	331(13)
平 均	62	54.0	54.1	49	48.5	45.9	42.4	43.4

( ) は、女性消防団員

(4) 団員の勤続年数

平成 25 年 4 月 1 日現在

年数 階級別	5 年 未 満	5 年以上 10 年未満	10 年以上 15 年未満	15 年以上 20 年未満	20 年以上 25 年未満	25 年以上 30 年未満	30 年以上	計
団 長							1	1
副 団 長						2		2
分 団 長			1(1)	2	3		1	7(1)
副分団長		1	2	2	1			6
部 長		1	5(2)	4	3	1		14(2)
班 長	1	6(2)	10	6	3			26(2)
団 員	90(5)	62(2)	52(1)	38	19	11	3	275(8)
合 計	91(5)	70(4)	70(4)	52	29	14	5	331(13)

( ) は、女性消防団員

(5) 団員の退職報償金の額

平成 25 年 4 月 1 日現在 (単位：円)

勤続年数 階級別	5 年以上 10 年未満	10 年以上 15 年未満	15 年以上 20 年未満	20 年以上 25 年未満	25 年以上 30 年未満	30 年以上
団 長	189,000	294,000	409,000	544,000	729,000	929,000
副 団 長	179,000	279,000	379,000	484,000	659,000	859,000
分 団 長	169,000	268,000	363,000	463,000	609,000	799,000
副分団長	164,000	253,000	338,000	428,000	574,000	759,000
部長及び班長	154,000	233,000	308,000	388,000	514,000	684,000
団 員	144,000	214,000	284,000	359,000	469,000	639,000

(6) 団員報酬及び出務手当の額

平成 25 年 4 月 1 日現在 (単位：円)

区 分	団 長	副団長	分団長	副分団長	部 長	班 長	団 員
報酬額 (年額)	182,500	140,000	109,000	88,000	71,000	64,500	56,500
火災・その他の災害 の出務 (1 回)	2,400						
警戒の出務 (1 回)	2,400						
訓練等の出務 (1 回)	2,400						

### 3. 消防団の施設及び装備

#### (1) 分団・班別機械器具置場の概要

平成 25 年 4 月 1 日現在

分団及び班		所在地	建 物		
			構 造	面積(m <sup>2</sup> )	建 築 年 月
第 一 分 団	第1班	半 田 298-2	鉄骨造2階建	55.8	平成17年3月
	第2班	後 谷 292-1	木造2階建	68.3	平成23年4月
	第3班	早稲田 8-17-11	ブロック造2階建	42	昭和54年4月
	第4班	早稲田 3-28-11	鉄骨造2階建	61.2	平成19年3月
第 二 分 団	第1班	南蓮沼 747-1	鉄骨ルーフェッキ葺2階建	40	昭和61年4月
	第2班	早稲田 4-24-3	鉄骨ルーフェッキ葺平家建	43	昭和62年3月
	第3班	茂田井 714-1	ブロック造2階建	42	昭和56年9月
	第4班	岩野木 119	ブロック造2階建	40	昭和59年2月
第 三 分 団	第1班	新 和 1-440	鉄骨造平家建	43.74	平成5年3月
	第2班	高 州 1-1	鉄骨造2階建	55	平成15年11月
	第3班	高 州 1-181-3	木造スレート平家建	14	昭和53年4月
	第4班	高 州 3-147-2	鉄骨ルーフェッキ葺2階建	38	昭和60年3月
第 四 分 団	第1班	鷹 野 5-429	ブロック造2階建	33	昭和57年7月
	第2班	戸ヶ崎 4-280	鉄骨造2階建	71.50	平成21年3月
	第3班	戸ヶ崎 3-266-3	鉄骨ルーフェッキ葺2階建	38	平成1年3月
	第4班	栄 1-246-3	鉄骨造2階建	41.16	平成15年3月
第 五 分 団	第1班	花和田 124-1	ブロック造2階建	42	昭和59年2月
	第2班	彦 江 1-152	木造2階建	62.1	平成23年4月
	第3班	番匠免 1-34-1	木造2階建	70	平成25年3月
	第4班	彦 倉 1-60	木造2階建	66	平成24年4月
第 六 分 団	第1班	彦川戸 1-135	鉄骨造2階建	66	平成20年8月
	第2班	彦 成 1-395	鉄骨ルーフェッキ葺2階建	38	昭和60年2月
	第3班	彦 糸 1-65-1	鉄骨ルーフェッキ葺2階建	36	平成9年1月
	第4班	采 女 1-109-3	木造2階建	63.76	平成22年5月

## (2) 分団・班別の消防車両









平成25年4月1日現在

分団及び班	種 別	型 式	車 両 番 号	初 年 度 登 録	ポンプ 級 別	
第一分団	第1班	小型動力ポンプ付積載車	ニッサン GB-SK4F23	春日部 88 さ7011	平成9年11月	B-2
	第2班	消防ポンプ自動車	日野 PD-XZU334M	春日部 800 す763	平成17年3月	A-2
	第3班	各種災害対応機動車	いすゞ BKG-NHS85A	春日部 830 せ103	平成22年11月	B-2
	第4班	各種災害対応機動車	三菱 PDG-FD70B	春日部 88 せ104	平成20年3月	B-2
第二分団	第1班	小型動力ポンプ付積載車	三菱 GE-FB500B	春日部 800 さ7419	平成14年11月	B-2
	第2班	小型動力ポンプ付積載車	三菱 GE-FB500B	春日部 800 さ7418	平成14年11月	B-2
	第3班	小型全自動消防自動車	日野 TKG-XZC645M	春日部 830 せ203	平成25年3月	B-2
	第4班	小型動力ポンプ付積載車	ニッサン M-PF22改	春日部 88 さ9073	平成10年11月	B-2
第三分団	第1班	各種災害対応機動車	三菱 PDG-FD70B	春日部 830 そ301	平成21年2月	B-2
	第2班	小型全自動消防自動車	日野 BDG-XZU-538M	春日部 830 せ302	平成22年2月	B-2
	第3班	小型動力ポンプ付積載車	三菱 GE-FB500B	春日部 800 さ7420	平成14年11月	B-2
	第4班	小型動力ポンプ付積載車	ニッサン GE-SH4F23	春日部 800 さ3732	平成12年12月	B-2
第四分団	第1班	救助資機材搭載型車両	ニッサン PDG-SZ5F24	春日部 800 す5016	平成22年3月	B-2
	第2班	小型全自動消防自動車	日野 BDG-XZU-538M	春日部 830 さ3119	平成22年2月	B-2
	第3班	小型動力ポンプ付積載車	三菱 UC-FB700B	春日部 800 さ9161	平成15年11月	B-2
	第4班	小型動力ポンプ付積載車	ニッサン GB-SK4F23	春日部 88 さ7012	平成9年11月	B-2
第五分団	第1班	小型動力ポンプ付積載車	ニッサン GB-SK4F23	春日部 88 さ9074	平成10年11月	B-2
	第2班	各種災害対応機動車	いすゞ BKG-NHS85A	春日部 830 す502	平成22年11月	B-2
	第3班	小型動力ポンプ付積載車	ニッサン GB-SK4F23	春日部 88 さ5236	平成8年11月	B-2
	第4班	小型全自動消防自動車	日野 BDG-XZU-538M	春日部 800 さ504	平成20年3月	B-2
第六分団	第1班	小型全自動消防自動車	日野 BDG-XZU-538M	春日部 800 さ601	平成20年3月	B-2
	第2班	小型動力ポンプ付積載車	ニッサン GE-SH4F23	春日部 800 さ3731	平成12年12月	B-2
	第3班	小型動力ポンプ付積載車	三菱 GE-FB500B	春日部 800 さ7421	平成14年11月	B-2
	第4班	各種災害対応機動車	いすゞ BKG-NHS85A	春日部 830 さ604	平成22年11月	B-2

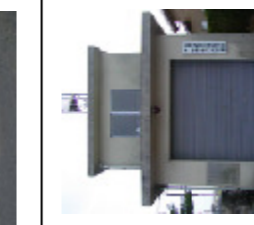

# 三郷市消防団機械器具置場配置図

一分団 1 班	一分団 2 班	一分団 3 班	一分団 4 班
			

六分団 1 班	六分団 2 班	六分団 3 班	六分団 4 班	五分団 1 班	五分団 2 班	五分団 3 班	五分団 4 班
							

二分団 1 班	二分団 2 班	二分団 3 班	二分団 4 班	三分団 1 班	三分団 2 班	三分団 3 班	三分団 4 班
							

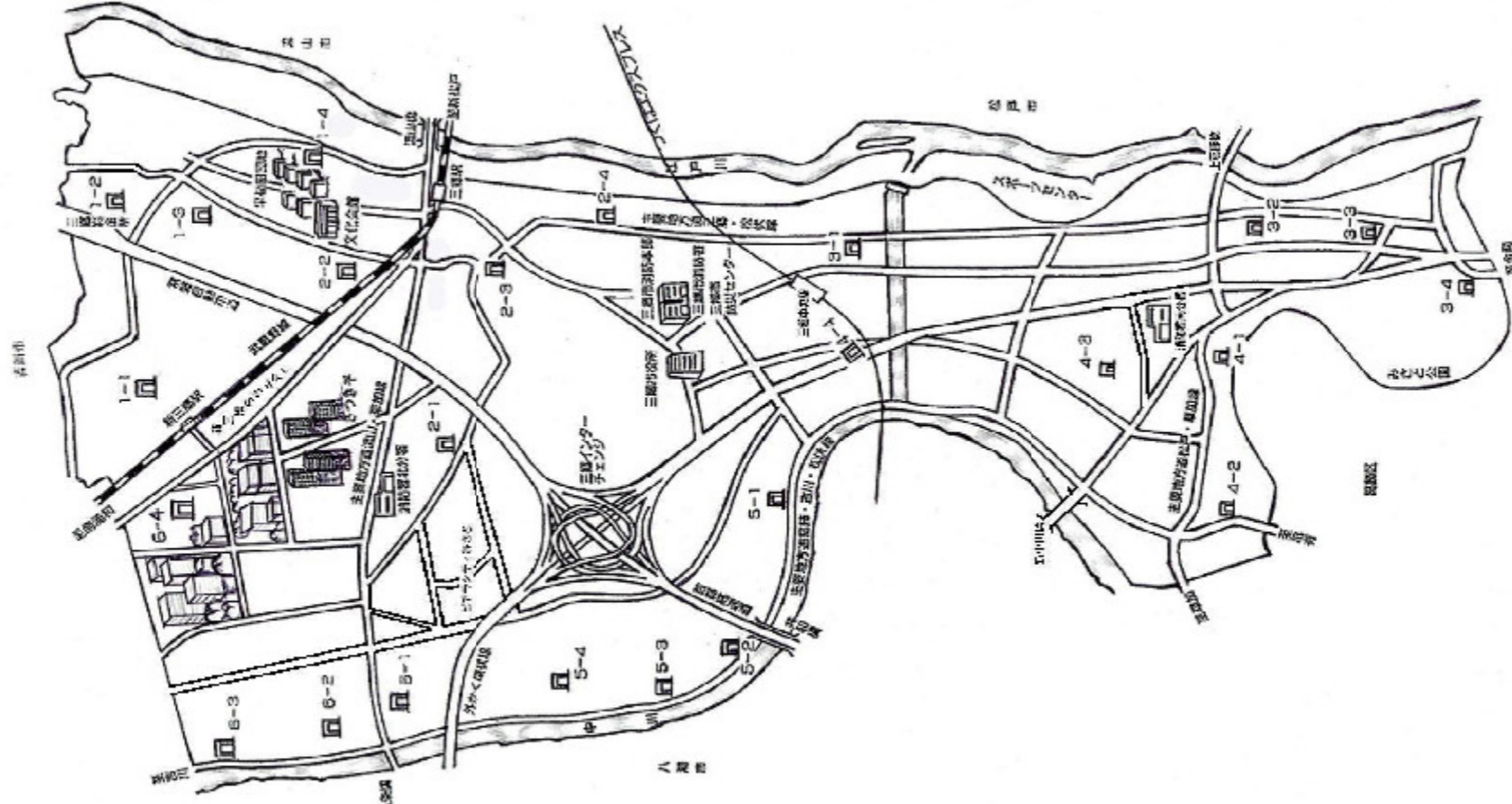

四分団 1 班	四分団 2 班	四分団 3 班	四分団 4 班
			